

Einbauhinweis Futterkasten



Alles dabei! Sie brauchen nur:

- Akkuschauber + Bit-PZ3/PZ2 + TX30
- Schlüssel SW13 (SW10 bei StahlBlau)
- Holz-/Beton-Bohrer $\varnothing 10$; Holz-Bohrer $\varnothing 6$
- Stehleiter
- Wasserrwaage, Meterstab, Hammer



Einbauzeitpunkt: Baufeuchte beachten!

Bodentreppe erst bei Normalklima einbauen.

Vor Einbau: **Deckenöffnung brandschutzgerecht!**

Futter immer ohne Treppe einbauen. Jährlich festen Sitz der Schrauben prüfen und Gelenke/Drehpunkte ölen.

1

Hebel aufstellen:

Nach dem Festziehen um eine halbe Umdrehung lockern (Drehpunkt).

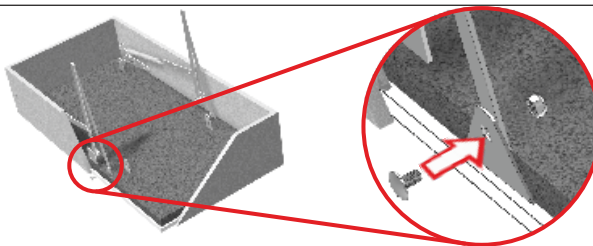

Dichtband einkleben

(Einbauhinweis Deckenanschluss)

2

Futter ausrichten:

- **bündig mit Deckenunter- und Deckenoberkante**, waagrecht (Wasserwaage)
 - **im rechten Winkel** (Diagonalen nachmessen)
- Umlaufende Fuge **ausmitteln**,
Fugenbreite max. 2cm.

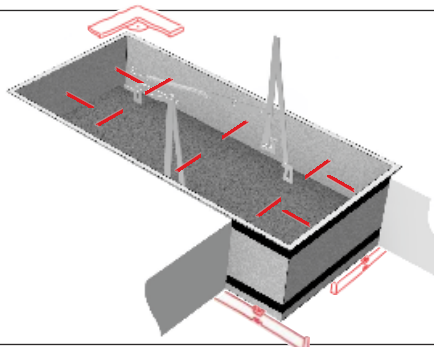

Befestigungspunkte wählen:

- je 3 an den **Längsseiten**
 - je 2 an den **Querseiten**
- Abstände der Befestigungspunkte im Futterkasten ausmitteln:
- **15-20cm zu den Ecken**
 - **10-15cm zur Unterkante**

3

Futter befestigen in Betondecke:

10x Metallrahmendübel

- **hinterlegen** und bohren (10er Bohrer)

- Dübel setzen (Hammer)

- Schrauben anziehen

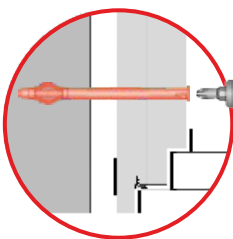
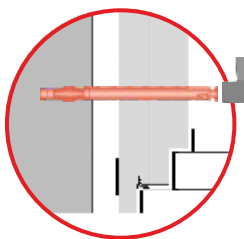
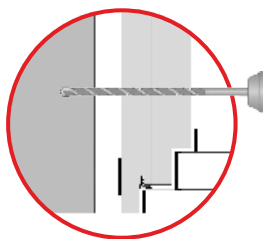

3

Futter befestigen in Holzbalkendecke:

10x Schrauben

- **hinterlegen** und Futter bohren (6er Bohrer)

- Schrauben anziehen

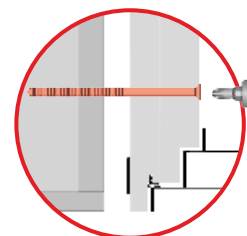
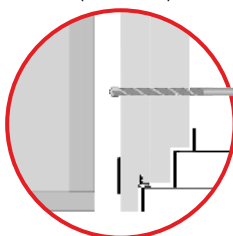

4

Einbaufuge prüfungsgerecht ausführen:

Fugenzöpfe **oben und unten** in die Fuge drücken. **Fuge komplett schließen.**

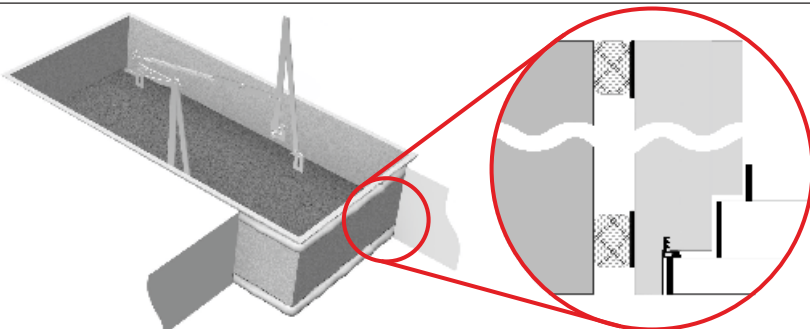

Dichtband ankleben

(Einbauhinweis Deckenanschluss)

5

Einbaufuge prüfungsgerecht abdecken:

Mit **A1-Deckleisten Fuge oben komplett abdecken** und festnageln (Abstand 15-20cm).

Wenn alle Arbeiten an der Decke beendet sind:
Kunststoff-Deckleisten unten montieren:
Zusammenstecken. Testen. Klebeband freilegen. Fest andrücken. Fixieren.
(Einbauhinweis Deckleisten)

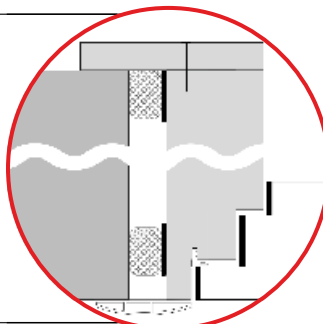

Einbau Treppenteil: Bitte wenden!

wellhöfer
TREPPEN AUS WÜRZBURG

Führen Sie die **markierten Punkte** exakt aus. Dann ist der **Deckenanschluss prüfungsgerecht** und Sie sind auf der sicheren Seite.

Einbauhinweis Treppenteile



DIN EN 14975 **DIN 3193**

Alle Bodentreppen werden DIN-konform gefertigt und halten einer Belastung von max. 150 kg stand.

⚠ Korrekte Höheneinstellung: Fussbodenaufbau muss komplett abgeschlossen sein.

GutHolz / StahlBlau

1 Treppe innerhalb der Stützen festschrauben. Handlauf montieren (Einbauhinweis Handlauf).

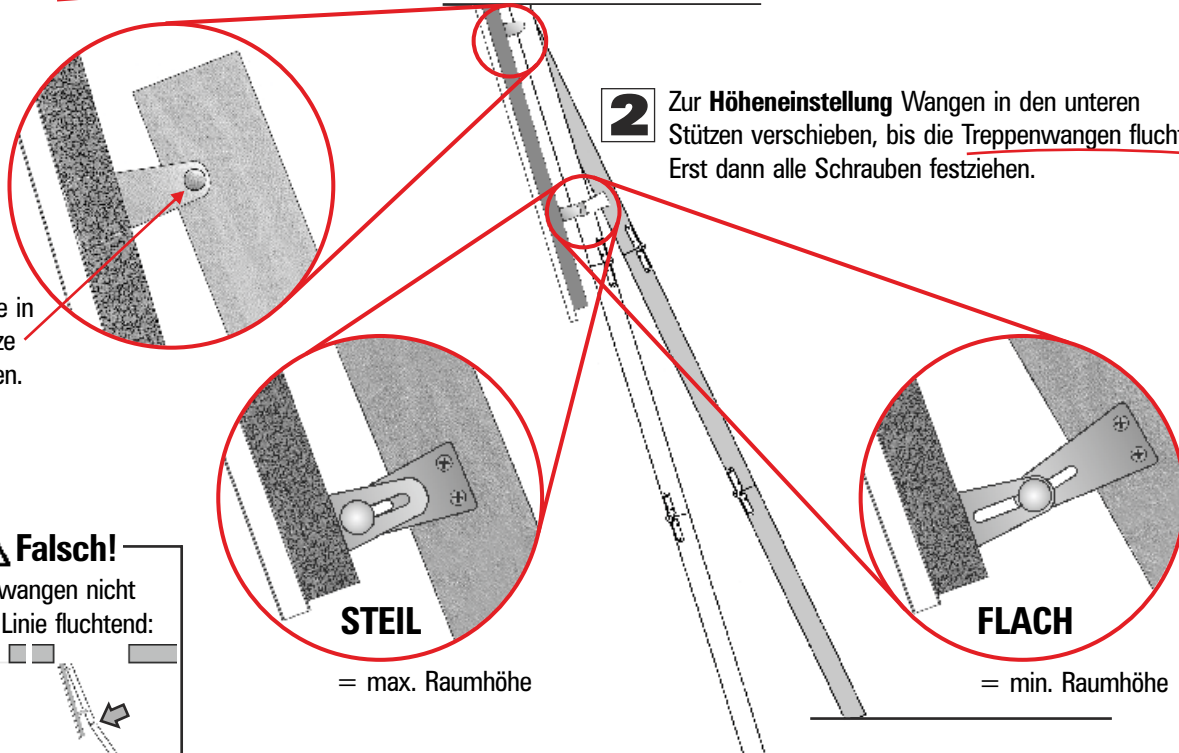

2 Zur Höheneinstellung Wangen in den unteren Stützen verschieben, bis die Treppenwangen fluchten. Erst dann alle Schrauben festziehen.

Schraube in der Stütze befestigen.

STEIL

= max. Raumhöhe

FLACH

= min. Raumhöhe

⚠ Falsch!

Treppenwangen nicht in einer Linie fluchtend:

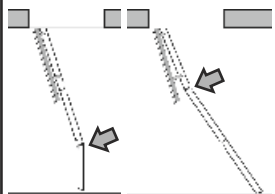

3 Ist die Raumhöhe richtig eingestellt, Bodenschoner aufkleben (GutHolz).

LiliPut Bei LiliPut mit Raumhöhe > 315 cm beachten: (Einbauhinweis Scherentreppe LiliPut 360)

1 Beide oberen Muttern des Treppenteils lösen.

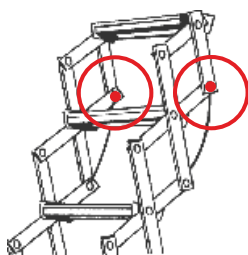

Teleskop-Handlauf montieren (Einbauhinweis LiliPut Teleskop-Handlauf)

2 Treppe und Arretierseil innerhalb der Stützen festschrauben.

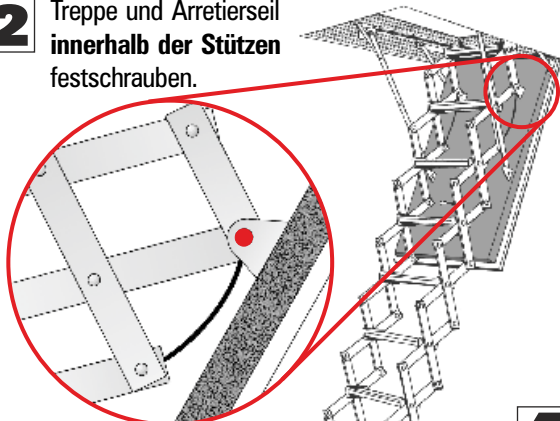

3 Muttern wieder um eine halbe Umdrehung lockern (Drehpunkt).

4 Scherentreppe parallel zum Deckel aufstellen. Aufsetzbügel waagrecht zum Fussboden einstellen um Druckstellen zu vermeiden. Bodenschoner aufkleben.

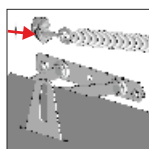
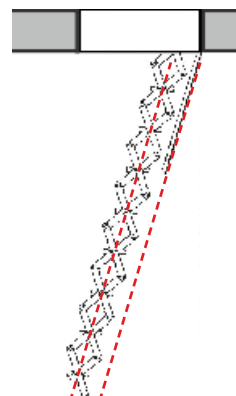

Wenn Bodentreppe komplett montiert ist, **dichtes Schließen des Deckels prüfen** und ggf. werksseitig voreingestellte Federspannung nachjustieren (Mutter an Ringschraube). Federn stehen unter Spannung! Deshalb Einstellen von oben bei geschlossenem Deckel.

wellhöfer
TREPPEN AUS WÜRZBURG
www.wellhoefer.de